

Основные габаритные размеры 7812.0000.0000

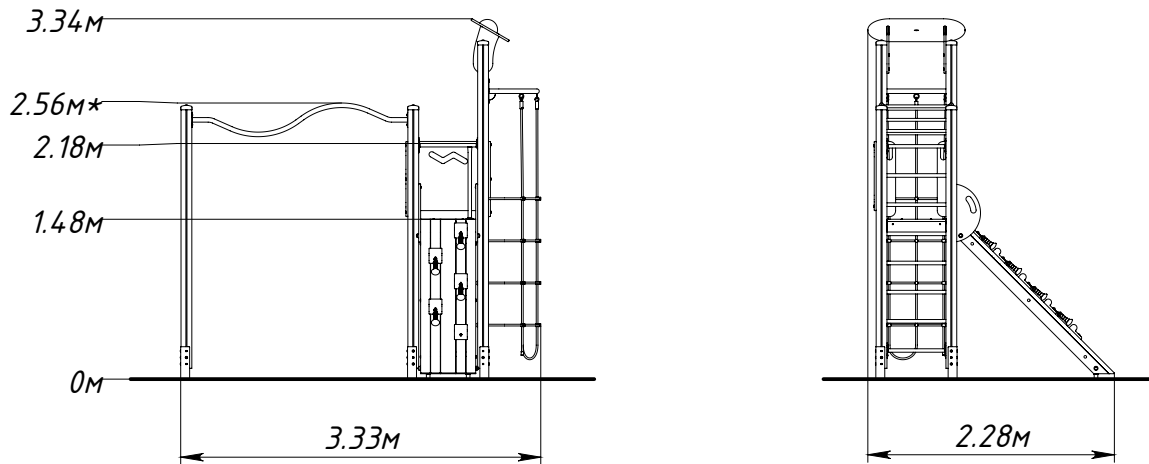

* — максимальная высота падения 2,56 м

Рисунок 1 — Основные габаритные размеры

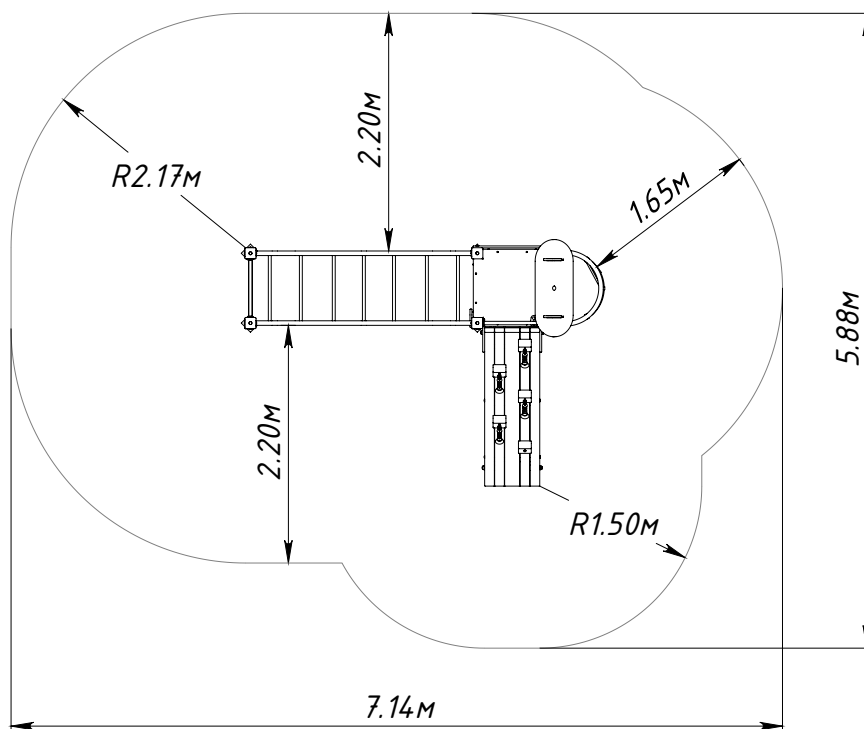

Рисунок 2 — Граница зоны приземления