

Основные габаритные размеры W0022.0000.0000

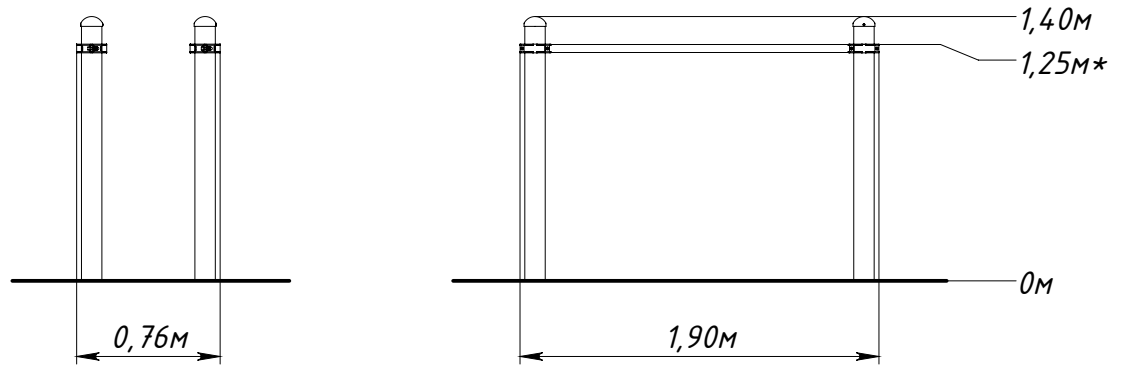

* — максимальная высота падения 1,25 м

Рисунок 1 — Основные габаритные размеры

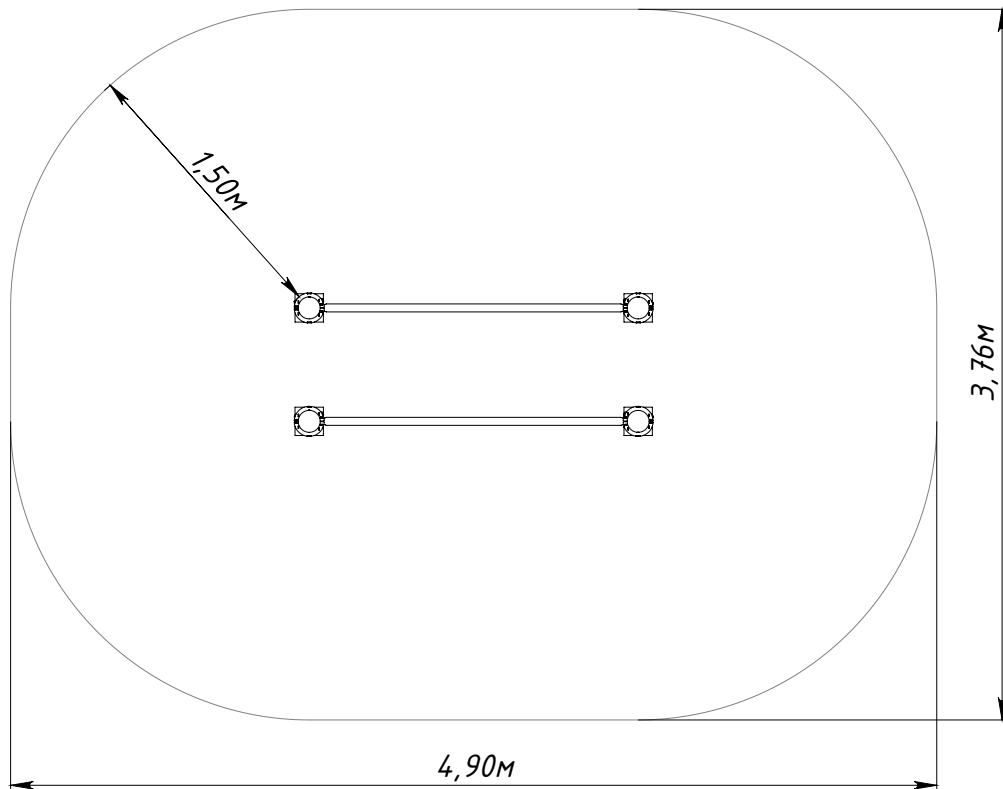

Рисунок 2 — Граница зоны приземления